



JOHNNY B. BUTTERFLY • JOHNNY B. BALD | Instructions

WHO MATUREZ

Montageanleitung

Bitte vor der Montage aufmerksam lesen und aufbewahren!

Instructions for assembly

Please read these instructions carefully before going any further, and keep them in a safe place for future reference!

Instructions de montage

À lire attentivement avant le montage et à conserver!

Istruzioni di montaggio

Prima del montaggio, leggere attentamente le istruzioni e conservarle!

Deutsch Seite 4

English Page 7

Français Page 10

Italiano Pagina 13

Zeichnungen Seite 16

Drawings Page 16

Dessins Page 16

Disegni Pagina 16

Montage und Elektroanschluss müssen von einer Elektrofachkraft ausgeführt werden.

Bitte nehmen Sie die Leuchte vorsichtig aus der Verpackung. Entfernen Sie die Kabelbinder und wickeln Sie die Kabel vollständig ab.

Montagevorbereitung

Achtung: Schalten Sie vor der Montage die Sicherung des Deckenauslasses aus. Achten Sie unbedingt auf den Verlauf von Elektroleitungen, damit auf keinen Fall ein Kabel angebohrt wird. Montieren Sie nicht auf feuchtem und leitendem Untergrund!

Öffnen Sie den Baldachin (1), indem Sie die Zugentlastung (2) abschrauben. ①
Benutzen Sie den Baldachin zum Markieren der beiden Bohrlöcher.

Montage

Bohren Sie die beiden Dübellöcher Ø 6 mm. Setzen Sie die Dübel S6 ein und schrauben Sie den Baldachin (1) mit den beiliegenden Schrauben (3) fest. Lassen Sie die abgemantelten Zuleitungen des Deckenauslasses (4) etwa 10 cm herausragen, isolieren Sie die Enden etwa 5 mm ab. ②

Anschließen

Schließen Sie Leiter, Neutraleiter und Schutzleiter entsprechend der Markierungen L, N, \oplus in der Leuchtenklemme (5) an, wobei der Schutzleiter in der Mitte liegt. ③

Schieben Sie die Abdeckplatte (6) nach oben und schrauben Sie die Zugentlastung (2) in das Gewinde des Baldachins. Fixieren Sie das Kabel mit der Madenschraube (7) der Zugentlastung. ④

Aufsetzen des Blendenrings

Setzen Sie den weißen Blendenring (8) mit dem spitzen Rand nach unten über den Sockel der Glühlampe und schieben Sie ihn vorsichtig über den Glaskolben (9). ⑤
Bitte achten Sie darauf, dass der Blendenring waagrecht auf dem Glaskolben sitzt. Schrauben Sie das Leuchtmittel bis zum Anschlag in die Fassung (10) ein.

Korrektur der Höhe und Einrichten der Schlaufe

Zur Korrektur der Höhe vergrößern bzw. verkleinern Sie die Kabelschlaufe (11). ⑥

Wichtig: Um eine Blendung zu vermeiden, sollte die Lampe so aufgehängt werden, dass sich der weiße Blendenring in Augenhöhe befindet.

Beispiel: Hängt die Lampe über einem Tisch, so ist eine Höhe von ca. 1,30 m (vom Boden gemessen) empfehlenswert. Bei vorwiegend stehender Betrachtung (Personengröße von 1,75 m) ist eine Höhe von ca. 1,60 m angemessen.

Wichtig: Bitte achten Sie darauf, dass die Kabelschlaufe schön geschwungen im oberen Drittel der gesamten Kabellänge hängt, wie in Zeichnung ⑦ dargestellt. Die Schlaufe darf niemals die Glühbirne berühren!

Wechsel des Leuchtmittels

Achtung: Die Sicherung ausschalten und die Lampe vollständig abkühlen lassen.

Wichtig: Bitte verwenden Sie ausschließlich folgende Leuchtmittel: 125/ 230V Halogen, A90 klar, 105 W, E27 oder 230V LED-Filament A90, 10W, E27

Diese Leuchtmittel werden exklusiv für die Ingo Maurer GmbH hergestellt und können nur über unseren Webshop oder unsere Händler bezogen werden.

<https://shop.ingo-maurer.com/de/leuchtmittel/>

Pflege

Die Insekten sind empfindlich gegenüber Knicken, Kratzen und Wasser. Bitte vorsichtig mit einem sehr weichen Pinsel säubern! (Johnny B. Butterfly)

Technische Daten

100 - 240 V~50-60 Hz. Leuchtmittel: max. 105 W Sockel E27. Geeignet für Leuchtmittel der Energieklassen A++-E.

Wir empfehlen die Verwendung eines bauseitigen Dimmers.

 Mindestabstand zu brennbaren Flächen: 0,3 m

 Bei Bruch des Glaskolbens muss unbedingt ein neues Leuchtmittel eingesetzt werden.

 Eine defekte Leuchte muss als Elektroschrott entsorgt werden und darf nicht in den Hausmüll gelangen.

Eventuell notwendige Reparaturen dürfen nur von einer Elektrofachkraft durchgeführt werden. Die äußere Leitung darf bei Beschädigung nur von der Ingo Maurer GmbH ausgetauscht werden.

Bei Schäden, die durch Nichtbeachten dieser Bedienungsanleitung, unsachgemäßer Inbetriebnahme und/oder baulicher Veränderung z. B. durch Fremdbauteile, Handhabung oder Fremdeingriff verursacht werden, erlischt der Garantieanspruch.

The lamp assembly and all electrical work must be carried out by a qualified electrician.

Please take the lamp carefully out of the packaging. Remove the cable ties and unwind the cables completely.

Preparations for assembly

Caution: Switch off or remove the fuse for the mains supply before beginning the assembly. Take care to ascertain the exact position of all electrical wiring, so as to avoid accidentally drilling into a cable. Do not attach the lamp to a damp and/or conductive surface!

Open the canopy (1) by unscrewing the strain relief (2). ① Use the canopy to mark the two drill-holes.

Assembly

Drill the two 6 mm-diameter holes, then insert the S6 plugs and attach the canopy (1) with the screws (3) supplied. Remove a 10 cm section of the outer covering from the mains cable (4) and strip about 5 mm from the ends of the wires. Please fit wire end ferrules. ②

Connection

Connect the phase, neutral and earth wires to the marked contacts (L, N, \oplus) in the terminal block (5). The central contact is for the earth connection. ③

Slide the cover (6) upwards and screw the strain relief (2) into the thread on the canopy. Tighten the grub screw (7) at the side of the strain relief. ④

Fitting the shade ring

Place the white shade ring (8), with the sharp edge pointing downwards, over the bulb base and slide it carefully over the bulb (9). ⑤

Please ensure that the shade ring sits horizontally on the bulb. Screw the bulb into the holder (10), making sure that it is firmly in position.

Height adjustment

The height of the lamp is adjusted by enlarging or reducing the cable loop (11). ⑥

Important: To prevent dazzle, the height of the lamp should be adjusted so that the white shade ring is at eye level.

Example: If the lamp hangs over a table, the recommended height is around 130 cm from the floor. If it is to be seen from a standing position (by viewers with an average height of 175 cm), the appropriate height would be approximately 160 cm.

Important: Please ensure that the cable loop (11) hangs in a loose arc in the top section of the cable, as shown in Fig. ⑦ .

The cable loop must never touch the light bulb!

Changing the light bulb

Caution: Switch off or remove the fuse for the mains supply and allow the lamp to cool down completely.

Important: Use only bulbs of the following type: 125/ 230V Halogen, A90 (A21) clear, 105 W, E27 or 230V LED-Filament A90, (A21), 10W, E27

This bulbs are manufactured exclusively for Ingo Maurer GmbH.

Replacements are only available from our webshop or authorized retailers.

<https://shop.ingo-maurer.com/en/light-bulbs/>

Cleaning

Clean carefully with a dry, soft paintbrush. The butterflies are very sensitive to damage from creasing, scratching or exposure to moisture. (Johnny B. Butterfly)

Technical specification

100-240V~50-60 Hz. Bulb: A90 (A21) max. 105 W Socket E27

This luminaire is suitable for bulbs of the energy classes A++ - E.

The use of a dimmer is recommended.

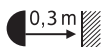
 Minimum distance from flammable surface: 0,3 m.

 The bulb must be replaced in the event of damage to the outer bulb.

 A defective lamp must be disposed as electronic scrap, it must not get into domestic waste.

Any repairs that may become necessary must be carried out by a professional electrician. In the event of damage to the external power cord, replacements may only be fitted by Ingo Maurer GmbH.

The legal and contractual warranty for defects and product liability will be void, should the installation instructions not be duly followed or non-original components be employed.

Le montage et la connexion électrique doivent être effectués par un électricien.

Veillez sortir la lampe soigneusement de son emballage. Retirez les attaches de câble et déroulez complètement les câbles.

Préparation de montage

Attention: déconnecter le fusible contrôlant l'arrivée du courant au plafond avant le montage. Il est indispensable de respecter le positionnement des conduites électriques afin d'éviter de percer un câble électrique. Ne pas monter sur des surfaces humides ou conductrices!

Ouvrir le baldaquin (1) en dévissant le dispositif anti-traction (2). ①
Se servir du baldaquin pour marquer les trous de perçage.

Montage

Percer les deux trous de cheville Ø 6 mm. Insérer les chevilles S6 et visser fermement le baldaquin (1) à l'aide des vis (3) ci-jointes. Laisser dépasser les conduites isolées de la sortie électrique de plafond (4) d'environ 10 cm et dénuder les extrémités du fil d'environ 5 mm et utiliser embouts. ②

Connexion

Connecter phase, phase nulle et terre conformément aux marquages L, N,  dans le borne de connexion (5), la prise de terre se trouvant au milieu. ③
Pousser la plaque de recouvrement (6) vers le haut et visser le dispositif anti-traction (2) dans le pas de vis du baldaquin. Visser fermement la vis latérale sans tête (7) du dispositif antitraction. ④

Pose de l'anneau abat-jour

Faire passer l'anneau abat-jour blanc (8) par-dessus le culot de l'ampoule, le bord acéré vers le bas, et pousser le prudemment sur l'ampoule en verre (9). ⑤
Prière de vérifier que l'anneau abat-jour soit positionné horizontalement sur l'ampoule. Visser l'ampoule dans la douille (10) et vérifier qu'elle soit bien positionnée.

Correction de la hauteur et disposition de la boucle

Pour ajuster la hauteur, allonger ou raccourcir la boucle du câble (11). ⑥

Important: pour éviter tout éblouissement, suspendre la lampe de telle manière que l'abat-jour se trouve à la hauteur des yeux.

Par exemple: si la lampe se trouve au-dessus d'une table, il est recommandé de la suspendre à une hauteur d'environ 1,30 m (au-dessus du sol). Si l'on regarde plutôt la lampe étant debout (taille d'une personne de 1,75 m), il est recommandé de suspendre la lampe à une hauteur de 1,60 m.

Important: prière de s'assurer que le câble (10) forme une boucle harmonieuse dans le tiers supérieur de la longueur totale du câble, comme sur le dessin ⑦.
La boucle ne doit pas toucher l'ampoule!

Remplacement de l'ampoule

Attention: déconnecter le fusible contrôlant l'arrivée du courant au plafond et laisser la lampe refroidir complètement.

Important: Utiliser uniquement l'ampoule suivante:
125V/230V halogène A90 claire, 105 W, culot E27
ou 230V filament LED A90, 10W, E27

Cettes ampoules est produite exclusivement pour la société Ingo Maurer GmbH. Ampoules de rechange sont à commander auprès de nos revendeurs et notre web-shop.

<https://shop.ingo-maurer.com/fr/ampoules/>

Entretien

Les insectes sont très sensibles à tout pli, éraflure et à l'eau. Nettoyer avec précaution avec un pinceau fin. (Johnny B. Butterfly)

Données techniques

100-240V~50-60 Hz. Ampoule : A90 (A21) 105 W max., culot E27.

Ce luminaire est adapté aux ampoules des classes A ++ - E

Nous recommandons l'utilisation d'un variateur de lumière prévu à cet effet.

 0,3m Distance minimale aux surfaces inflammables: 0,3 m

 Veuillez installer une nouvelle ampoule, si le verre extérieur d'une ampoule était cassé

 Un lampe défectueux devra être jeté avec des déchets électroniques, ne pas les jeter avec vos ordures ménagères.

Des réparations éventuellement nécessaires ne sont à effectuer que par un spécialiste. En cas de dommage du câble électrique externe, celui-ci ne doit être échangé que par la société Ingo Maurer GmbH.

La garantie légale et contractuelle pour les défauts et la responsabilité pour les dommages causés par des produits défectueux, expireront en cas de dommages ou de réclamations résultant du non-respect des instructions d'installation et/ou des modifications structurelles, en particulier si des composants non originaux sont utilisés.

Il montaggio e il collegamento elettrico devono essere effettuati da un elettricista.

Con entrambe le mani estrarre cautamente la lampada dall'imballaggio. Rimuovere le fascette per cavi e svolgere completamente i cavi.

Preparazione del montaggio

Attenzione: Prima del montaggio staccare la corrente dell'uscita della corrente sul soffitto. Fare assolutamente attenzione al percorso delle linee di alimentazione per evitare di danneggiare un cavo. Non montare su superfici umide e/o conduttrici di corrente!

Aprire il rosone (1), svitando il fermacavo (2). ①
Impiegare il rosone per contrassegnare i due punti da forare.

Montaggio

Effettuare i due fori per i tasselli di Ø mm. 6. Inserire i tasselli S6 e avvitare il rosone (1) con le viti (3) in dotazione. Lasciare spuntare le linee di alimentazione dell'uscita della corrente sul soffitto (4) di circa 10 cm e spelare le estremità di cavo ca. 5 mm e impiegare i terminali. ②

Collegamento

Collegare fase, neutro e terra rispettivamente alle marcature L, N,  sul morsetto (5), posizionando la terra al centro. ③

Spingere la piastra di copertura (6) verso l'alto e avvitare il fermacavo (2) nella filettatura del rosone. Serrare il grano laterale (7) del fermacavo. ④

Applicare lo schermo anulare

Applicare lo schermo anulare bianco (8) con il bordo a punta rivolto verso il basso passandolo sopra l'attacco della lampadina e appoggiarlo delicatamente sull'ampolla in vetro (9). ⑤

Assicurarsi che lo schermo anulare sia disposto perfettamente in orizzontale. Avvitare la lampadina nel portalam-pada (10) e accertarsi che sia saldamente e correttamente inserita.

Modifica dell'altezza e dell'asola del cavo

Per modificare l'altezza, allargare o restringere l'asola del cavo (11). ⑥

Importante: Per evitare di essere abbagliati, appendere la lampada in modo che lo schermo anulare bianco si trovi ad altezza degli occhi.

Esempio: Se la lampada è collocata sopra un tavolo, raccomandiamo un'altezza di circa m. 1,30 (misurati dal pavimento). In caso, invece, si guardi la lampada prevalentemente stando in piedi, è consigliabile un'altezza di circa m. 1,60 (statura di una persona in piedi di ca. m. 1,75).

Importante: Accertarsi che il cavo formi un'asola proporzionata nella parte superiore dell'intera lunghezza del cavo, come mostrato in figura ⑦. L'asola non deve mai toccare la lampadina!

Sostituzione della lampadina

Attenzione: Staccare la corrente e attendere che la lampada sia completamente fredda.

Importante: Impiegare esclusivamente la seguente lampadina:
125V/230V: A90 Alogena trasparente, 105 W, portalam-pada E27
o 230V A90 LED - filamento, trasparente, 10W, E27

Queste lampadine viene prodotte in esclusiva per la Ingo Maurer GmbH e può essere acquistata soltanto presso di noi o i nostri rivenditori autorizzati.

<https://shop.ingo-maurer.com/it/lampadine/>

Cura

Gli insetti sono molto delicati. Non piegare, grattare e bagnare con acqua. Pulire cautamente con un pennello molto morbido! (Johnny B. Butterfly)

Dati tecnici

100-240 V~ 50-60 Hz. Lampadina: A90 chiaro, 105 W max., portalam-pada E27.

Questo apparecchio è adatto per lampadine a bulbo delle classi A ++ - E .

Consigliamo l'impiego di un dimmer (a cura dell'acquirente).

 Distanza minima da superfici infiammabili: 0,3 m.

 In caso di rottura del bulbo in vetro esterno, la lampadina deve assolutamente essere sostituita.

 Un lampada difettoso è da considerarsi un rifiuto elettrici e non deve essere smaltito con i rifi uti domestici.

Eventuali riparazioni possono essere effettuate esclusivamente da un elettricista. Il cavo esterno – se danneggiato – può essere sostituito soltanto dalla Ingo Maurer GmbH. La garanzia legale e contrattuale per difetti e la responsabilità per danni da prodotti difettosi, decadono in caso di danni o reclami conseguenti all'inosservanza delle istruzioni d'installazione e/o a modifiche strutturali, soprattutto se impiegati componenti non originali.

①

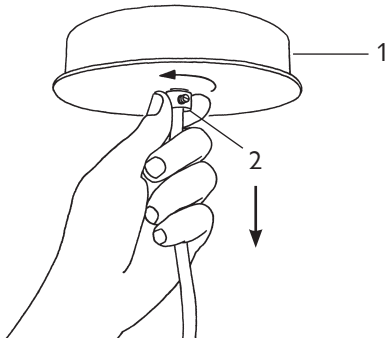

④

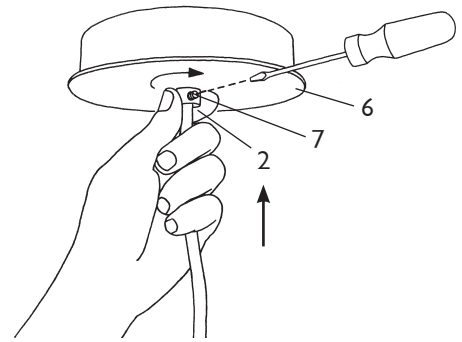

②

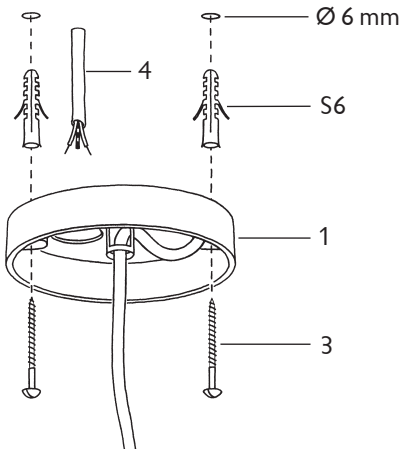

⑤

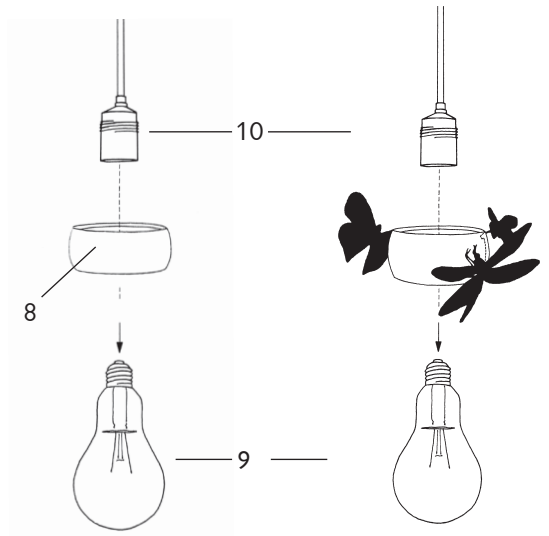

③

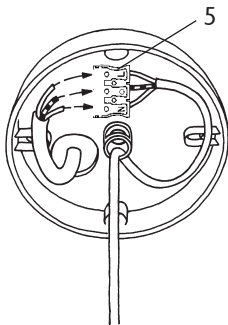

⑥

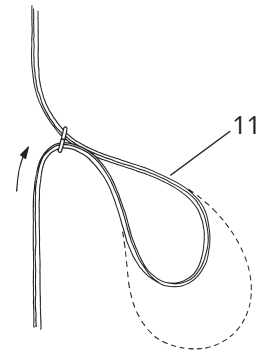

⑦

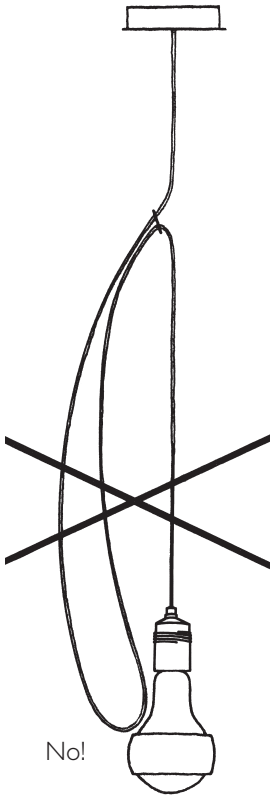
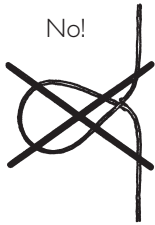
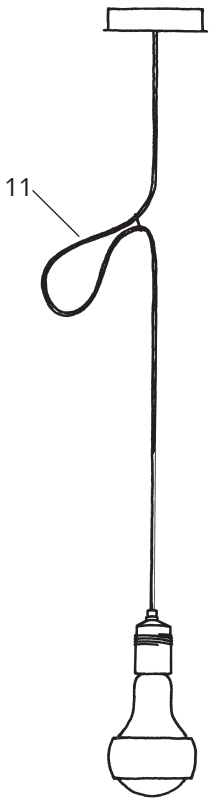

Ingo Maurer GmbH
Kaiserstrasse 47
80801 München
Germany
Tel. +49. 89. 381 606-0
Fax +49. 89. 381 606 20
info@ingo-maurer.com
www.ingo-maurer.com

Januar 2021



Made in Germany